

OyO D 2

Montage- und Bedienungsanleitung
Mounting and operating instructions

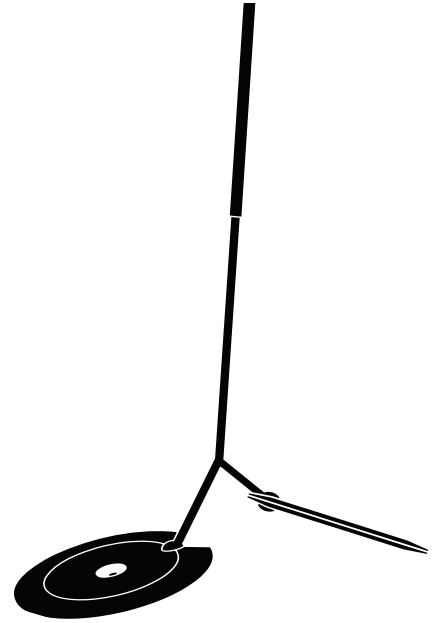
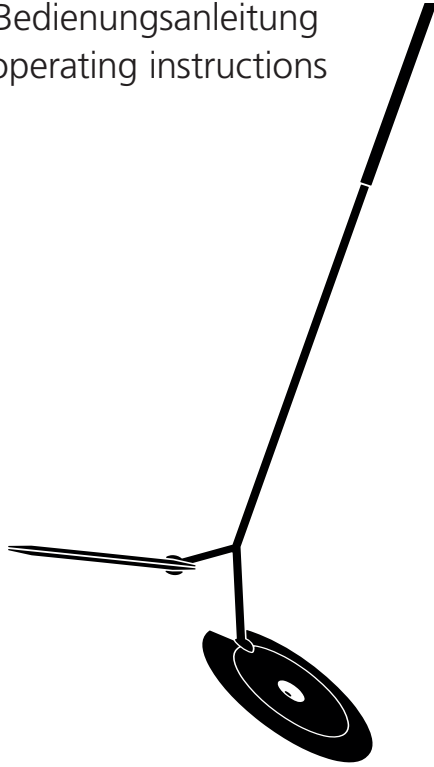

ⒹⒺ **Montagevarianten 1 / Mounting variants 1:**

ⒹⒺ Montage direkt bei Leuchtenanschlussstelle /
ⒺⒺ Mounting directly at luminaire connection point

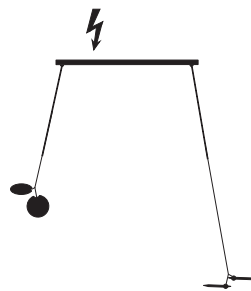

ⒹⒺ **Montagevarianten 2 / Mounting variants 2:**

ⒹⒺ Montage mit seitlicher Einspeisung /
ⒺⒺ Mounting with side feed



ⒹⒺ Die Produkte-Abbildungen und Beschreibungen entsprechen dem Stand zum Zeitpunkt der Drucklegung. Technische, formale oder massliche Änderungen sowie Irrtümer sind vorbehalten.

ⒺⒺ The product images and description correspond to the state at time of printing. Technical, formal or dimensional information are subject to change.

DE

Anleitungen vorgängig sorgfältig lesen und für künftiges Nachlesen aufbewahren. Beachten Sie die Schutzklassen und befolgen Sie die Sicherheitsbestimmungen und Instruktionen auf Seite 2.



Inhalt:

Schutzklassen, Sicherheitsbestimmungen und Instruktionen	2
Montageanleitung Variante 1: Montage direkt bei Leuchtenanschlussstelle	3
Montageanleitung Variante 2: Montage mit seitlicher Einspeisung	4–7
Bedienungsanleitung	8–9



Lieferumfang:

- Deckenflansch komplett
- 2x Teleskopgestänge mit je 2 Leuchtenköpfe
- 2x Optik 100°
- Montagezubehör (2x Schraube, 2x U-Scheibe, 2x Dübel)
- Inbusschlüssel
- 1.3 m Kabel transparent 3 x 0.75mm² und Isolationsschlauch
- Isolationsschläuche und Kabelbinder

EN

Read the instructions carefully beforehand and keep them for future reference. Observe the protection classes and follow the safety regulations and instructions on page 10.



Content:

Protection classes, safety regulations and instructions	10
Mounting instructions – Variant 1: Mounting directly at luminaire connection point	11
Mounting instructions – Variant 2: Mounting with side feed	12–15
Operating instructions	16–17



Scope of delivery:

- Ceiling flange complete
- 2x telescopic rods with 2 lamp heads each
- 2x optic 100°
- Mounting accessories (2x screw, 2x washer, 2x dowel)
- Allen key
- 1.3 m cable transparent 3 x 0.75mm² and insulation tube
- Insulation tubes and cable ties

 Der elektrische Anschluss darf nur von einer qualifizierten Fachkraft ausgeführt werden. Leuchte darf ausschliesslich bei einer Netzspannung von 220-240 V 50/60 Hz eingesetzt werden. Bei der Montage sind die gesetzlichen Installations- und Unfallverhütungsvorschriften zu beachten. Bei Montage, Reinigungs- und Wartungsarbeiten immer die Stromzufuhr unterbrechen. Reparaturen dürfen nur vom Hersteller oder durch eine qualifizierte Fachkraft gemäss der geltenden Normgebung ausgeführt werden. Bei unsachgemässer Installation oder Manipulation an der Leuchte entfallen alle Gewährleistungsansprüche sowie die Produkthaftungspflicht des Herstellers nach der europäischen Richtlinie über die Haftung für fehlerhafte Produkte (85/374/EWG) und dem schweizerischen Bundesgesetz über die Produkthaftung (PrHG). BALTENSWEILER übernimmt keine Haftung für Sach- und Personenschäden, die durch unsachgemässe Handhabung oder Nichtbeachten der Sicherheitsbestimmungen entstehen!

Die Leuchte erwärmt sich im Betrieb. Die Leuchte darf nicht mit produktfremden Gegenständen belastet und bestückt werden (Bruch- / Sturzgefahr), sowie auch während des Betriebs nicht mit Gegenständen (z.B. Textilien) überdeckt werden (Brandgefahr). Halten Sie die LEDs frei von Schmutz und Fremdpartikeln (Pflegehinweis beachten). Solche Verunreinigungen können zu einer erhöhten Wärmeentwicklung führen, welche die Leuchte beschädigen kann.

LEDs sind fest verbaut und dürfen nur durch den Hersteller gewechselt werden.

 In der Leuchte sind kleine magnetische Komponenten verbaut. Magnete können die Funktion von Herzschrittmachern / implantierten Defibrillatoren beeinflussen.

Empfohlener Sicherheitsabstand vom Magneten:

85 mm bei neuen Versionen mit max. erlaubtem Magnetfeld von 1 mT = 10 G.

105 mm bei älteren Versionen mit max. erlaubtem Magnetfeld von 0.5 mT = 5 G.

Weitere Informationen unter: www.baltensweiler.ch/service/faq/

 LEDs nicht unmittelbar ins Auge richten!

 Elektronische Bauteile sind empfindlich gegen elektrostatische Entladung und können bereits beim Berühren der Anschlüsse zerstört werden. Für die Montage sind geeignete ESD-Schutzmassnahmen (Electro Static Discharge) zu treffen.

 Externe Dimmer, inkl. Wanddimmer sind nicht zulässig und können die LED bzw. das Betriebsgerät zerstören!

 Pflegehinweis: Stromzufuhr unterbrechen. Mit einem feuchten Tuch abreiben. Keine scheuernde, alkoholische oder elektrostatisch geladene Reinigungsutensilien verwenden. Die LEDs dürfen weder berührt noch gereinigt werden (mechanische / chemische / elektrostatische Beschädigung der LED).

 Leuchte darf nur in trockenen Innenräumen eingesetzt werden.

 Fachgerechte Entsorgung / Leuchte darf nicht im normalen Hausmüll entsorgt werden.

 Schutzklasse II: Betriebsmittel mit Schutzklasse II haben eine verstärkte oder doppelte Isolierung in Höhe der Bemessungsisolationsspannung zwischen aktiven und berührbaren Teilen.

 Die Funktionserdung muss zwingend angeschlossen werden, um einen störungsfreien Betrieb gewährleisten zu können.

IP20 Schutzart IP20:

Geschützt gegen Berührungen mit den Fingern und mittelgrossen festen Fremdkörpern $\varnothing \geq 12$ mm.

CE Technische Konformität gemäss EN-Richtlinien.

DE Montageanleitung – Variante 1: Montage direkt bei Leuchtenanschlussstelle

WICHTIG: Der elektrische Anschluss darf nur von einer qualifizierten Fachkraft ausgeführt werden.

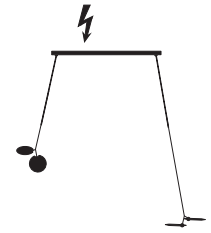

- ① **Stromzufuhr während der Montage unterbrechen** (Sicherung entfernen). 
- ② Den Spreizdübel im Abstand von 620 mm vormontieren. Tragfähigkeit der Befestigung überprüfen und bei Bedarf an die jeweilige Deckenkonstruktion anpassen bzw. austauschen.
- ③ Abdeckung vom Deckenflansch entfernen – hält magnetisch.
- ④ Deckenplatte durch Schrauben an Decke festziehen.
- ⑤ Die Installation gemäss den gesetzlichen Installationsvorschriften ausführen:
 Bauseitige Speisungskabel dürfen nur doppelt isoliert in die Leuchte eingeführt werden (5a). Die Speisungskabel mit den beigelegten Isolationsschläuchen dementsprechend zusätzlich isolieren. Die Isolationsschläuche müssen zudem mit einem Kabelbinder in ihrer Position fixiert werden.
 Das Speisungskabel mit der Anschlussbox N  L anschliessen (5b) (Funktionserdung zwingend anschliessen).
 Bei Litzenkabel sind für den Schraubkontakt in der Anschlussbox zwingend Aderendhülsen zu verwenden.

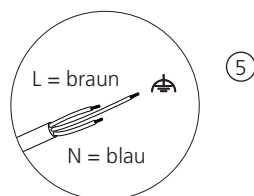

- ⑥ Die Abdeckung an der Deckenplatte befestigen (hält magnetisch).
- ⑦ OyO D 2 XL – Leuchtenköpfe montieren:
 Kugel mit dem Daumen von der Unterseite des Leuchtenkopfs (mit LED) gegen die Oberseite des Leuchtenkopfs drücken. Dabei kann die Oberseite auch auf einer gepolsterten Unterlagen abgestützt werden.
- ⑧ Die Schutzkappe vom Gestänge entfernen (8a). Das Gestänge bis zum Anschlag in die Kugel einpressen (8b) und mit dem Gewindestift befestigen (8c).
- ⑨ Magnetkontakte müssen am Gestänge haften.
- ⑩ **Ist die Leuchte vollständig montiert, darf die Stromversorgung wieder eingeschaltet werden** (Sicherung einschalten). 

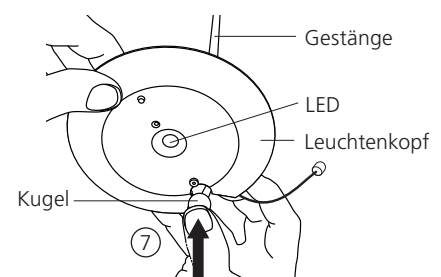
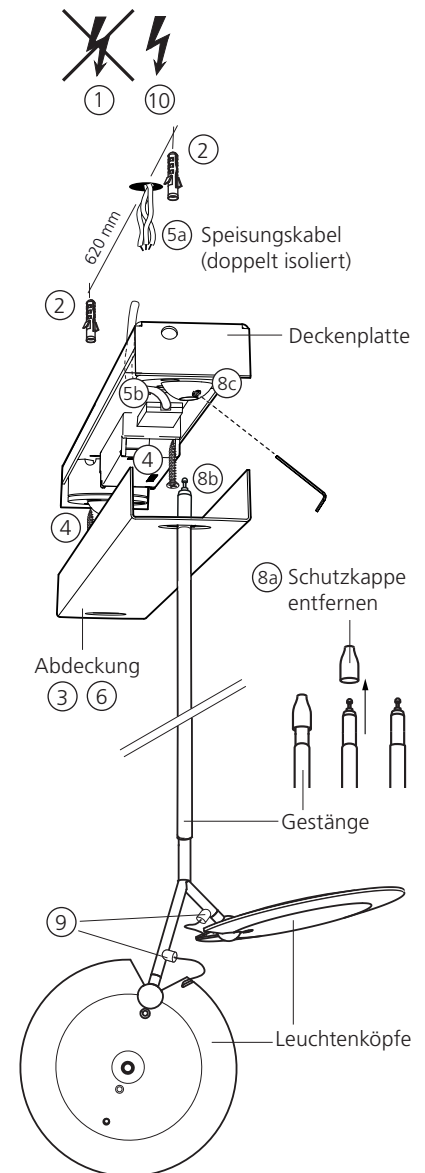

DE Montageanleitung – Variante 2: Montage mit seitlicher Einspeisung

WICHTIG: Der elektrische Anschluss darf nur von einer qualifizierten Fachkraft ausgeführt werden.



① Seitliche Einspeisung vorbereiten:

①a Material bereitstellen:

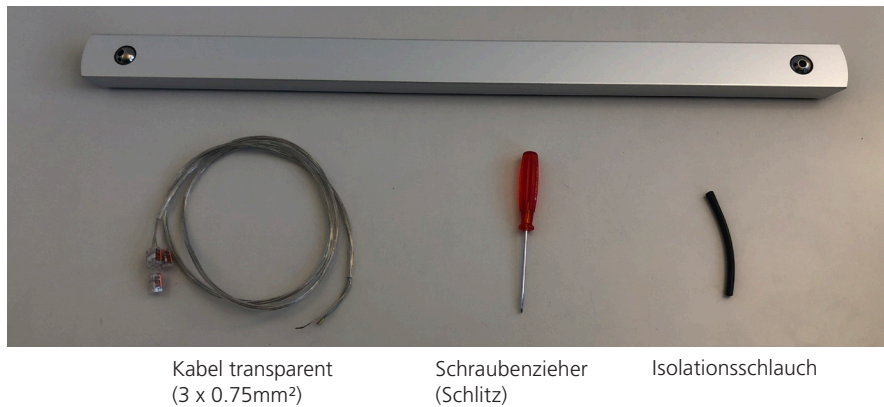

①b Abdeckung entfernen – hält magnetisch.



①c Den Isolationsschlauch über das Speisungskabel ziehen.

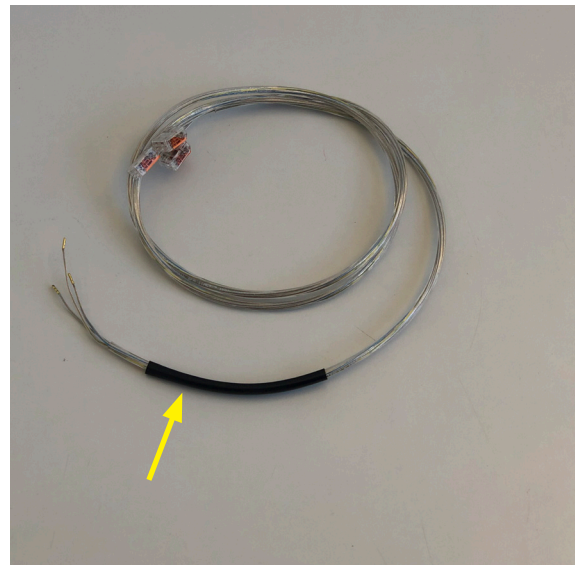

Ⓧ Montageanleitung – Variante 2: Montage mit seitlicher Einspeisung

- Ⓧ Das Speisungskabel durch das Loch im Montagebügel einfahren und in den Deckenflansch führen.

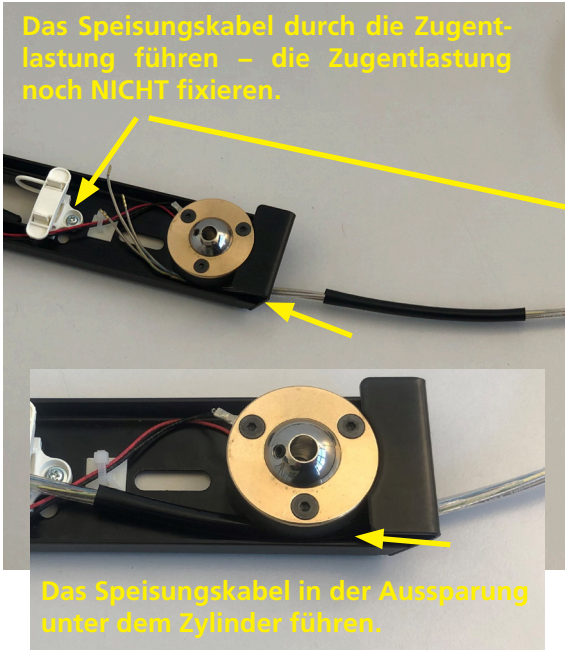

- Isolationsschlauch nachstossen – der Isolationsschlauch muss mind. 10 mm von aussen sichtbar sein!

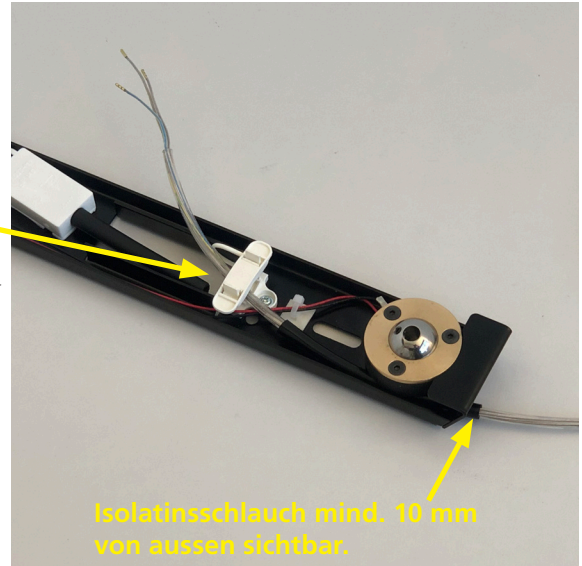

- Ⓧ Die Anschlussbox mit Hilfe des Schlitzschraubenziehers öffnen.

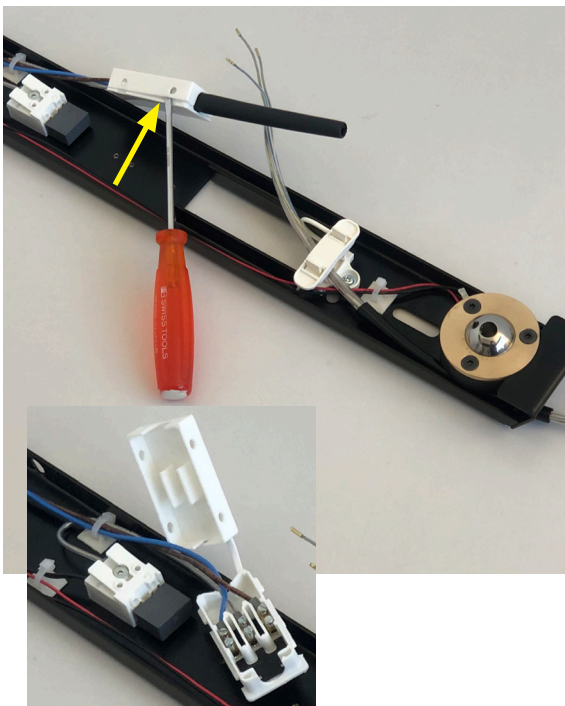

- Ⓧ Den Isolations- und Knickschutzschlauch lösen und über das Speisungskabel ziehen.

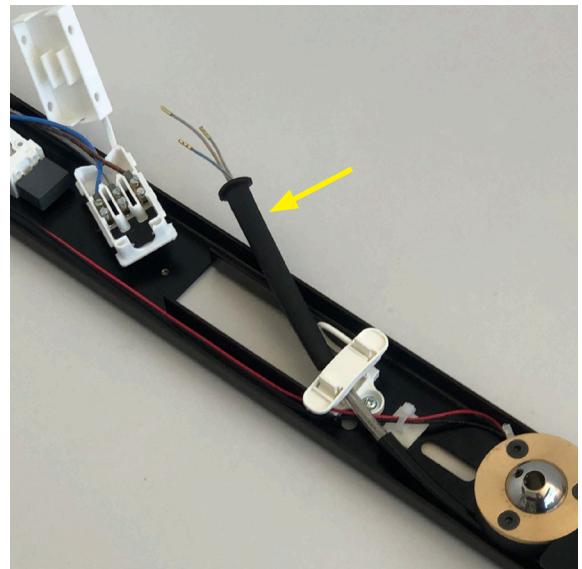

- Innerhalb der Leuchte muss zwingend eine doppelte Isolation der Einspeisung sichergestellt sein, gegebenenfalls zusätzliche Isolationsschläuche verwenden!

DE Montageanleitung – Variante 2: Montage mit seitlicher Einspeisung

- ⑩ Das Speisungskabel mit der Anschlussbox N  L anschliessen (die Funktionserdung zwingend anschliessen). Bei Litzenkabel sind für den Schraubkontakt in der Anschlussbox zwingend Aderendhülsen zu verwenden.

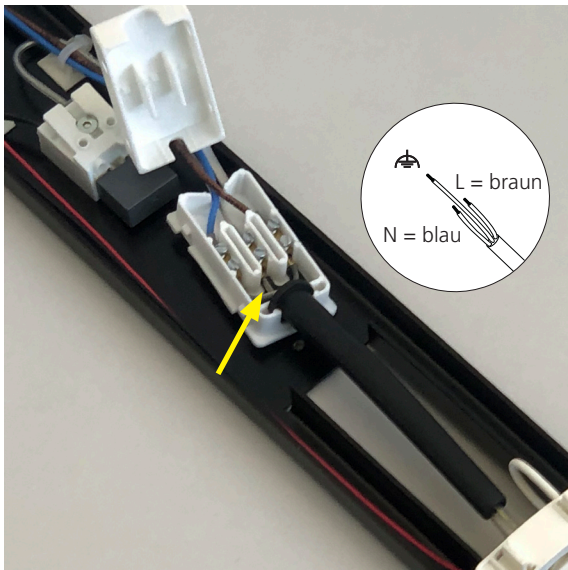

- ⑪ Den Isolations- und Knickschutzschlauch am Kabel verschieben, bis dieser wieder in der Halterung in der Anschlussbox platziert werden kann. Danach die Anschlussbox schliessen. Das Speisungskabel im Deckenflansch ausrichten.

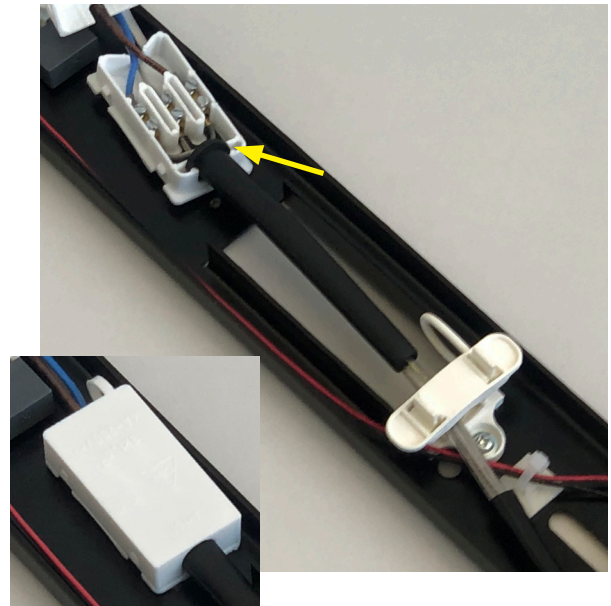

- ⑫ Speisungskabel zugentlasten: Das Speisungskabel mittels Klemmdeckel in der Zugentlastung fixieren.

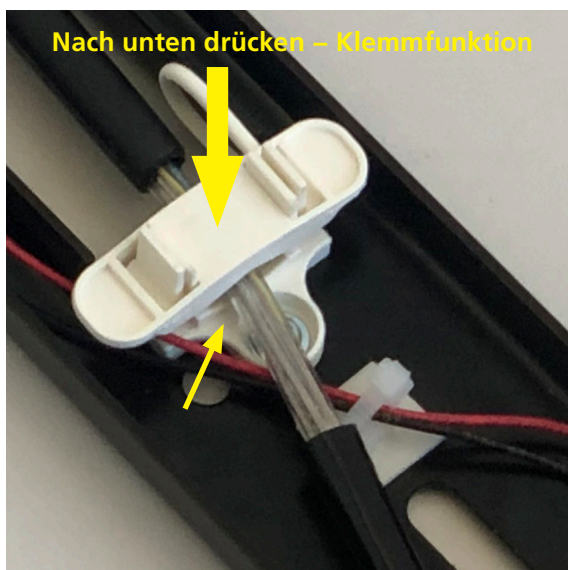

- ⑬ Der Deckenflansch ist soweit für die weitere Montage (gemäss Position ②) vorbereitet.

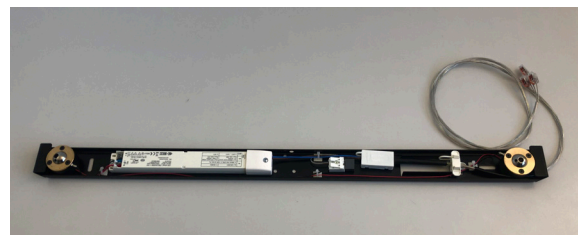

DE Montageanleitung – Variante 2: Montage mit seitlicher Einspeisung

- ② **Stromzufuhr während der Montage unterbrechen** (Sicherung entfernen).



- ③ Den Spreizdübel im Abstand von 620 mm vormontieren. Tragfähigkeit der Befestigung überprüfen und bei Bedarf an die jeweilige Deckenkonstruktion anpassen bzw. austauschen.

- ④ Deckenplatte durch Schrauben an Decke festziehen.

- ⑤ Die Abdeckung an der Deckenplatte befestigen (hält magnetisch).

- ⑥ Die Installation gemäss den gesetzlichen Installationsvorschriften ausführen:

- Das Speisungskabel von der Leuchte an das bauseitige Speisungskabel (bei Leuchtenanschlussstelle) anschliessen:
- N  L anschliessen (Funktionserdung zwingend anschliessen)
- bei Litzenkabel für Schraubkontakten zwingend Aderendhülsen verwenden.

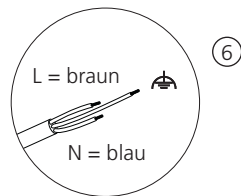

- Zugentlastung bauseits sicherstellen.
- Die Installation fachgerecht komplett abschliessen – wird eine Deckenrosette von BALTENSWEILER eingesetzt, separate Anleitung beachten.

- ⑦ OyO D XL – Leuchtenköpfe montieren: Kugel mit dem Daumen von der Unterseite des Leuchtenkopfs (mit LED) gegen die Oberseite des Leuchtenkopfs drücken. Dabei kann die Oberseite auch auf einer gepolsterten Unterlagen abgestützt werden.

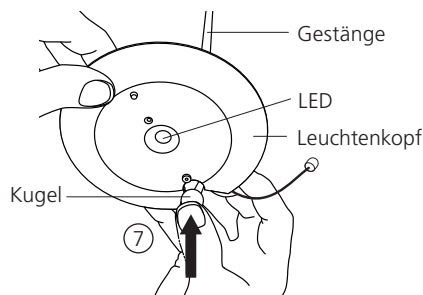

- ⑧ Die Schutzkappe vom Gestänge entfernen (8a). Das Gestänge bis zum Anschlag in die Kugel einpressen (8b) und anschliessend mit dem Gewindestift befestigen (8c).

- ⑨ Magnetkontakte müssen am Gestänge haften.

- ⑩ **Ist die Leuchte vollständig montiert, darf die Stromversorgung wieder eingeschaltet werden** (Sicherung einschalten).

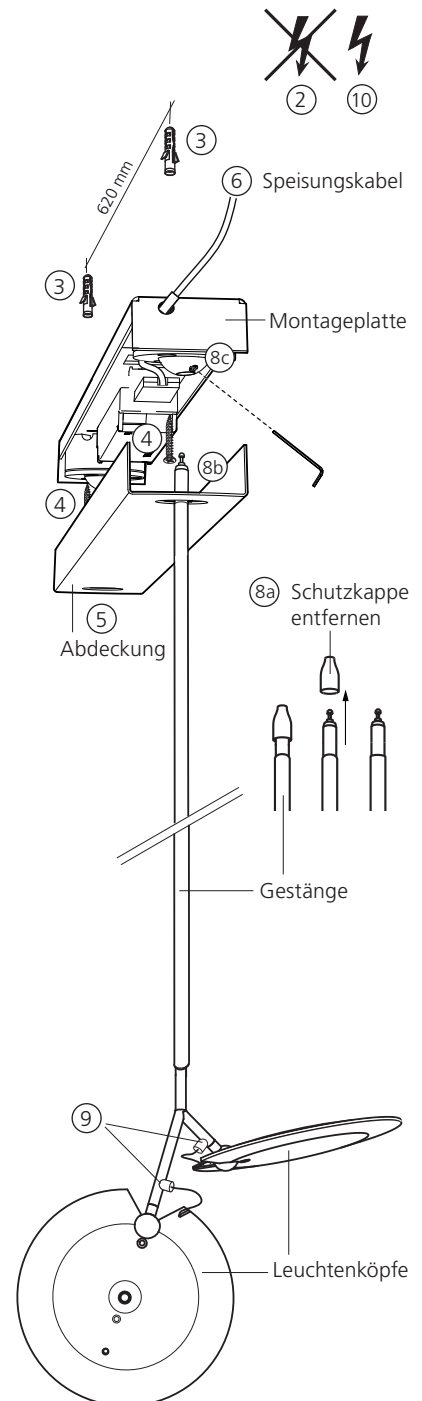

- ① Die Magnetkontakte müssen während des Betriebs sauber aufliegen, damit der Kontakt und demzufolge eine korrekte Stromführung gewährleistet werden kann.

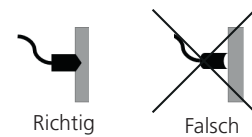

- ② Ein- / Ausschalten und Dimmen über Taster am Leuchtenkopf:
Schalten: Taster kurz drücken.
Dimmen: Taster gedrückt halten (Stufendimmung).

Wichtig: Leuchte darf nicht mit einem externen Dimmer betrieben werden.

- ③ Beim Verstellen der Höhe oder beim Ausschwenken der Leuchte, das Teleskopgestänge immer gut festhalten.

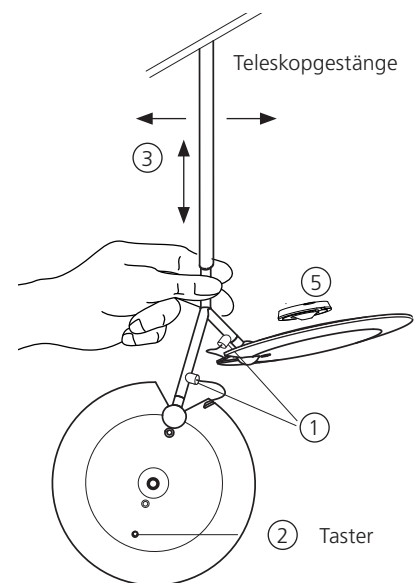

- ④ Kugelgelenk im Deckenflansch wurden getestet und werkseitig eingestellt.

Kugelgelenk nachträglich einstellen:

- ④a **Stromzufuhr während des Einstellens unterbrechen** (Sicherung entfernen).



- ④b Abdeckung von Deckenplatte lösen – hält magnetisch. Wenn notwendig Gestänge aus Kugel lösen (Gewindestift in Kugel lockern).

- ④c Über zwei Schrauben im Zylinder (gemäß Skizze) kann das Kugelgelenk eingestellt werden.

- ④d Danach Abdeckung und Gestänge wieder montieren (gemäß Montageanleitung).

- ④e **Ist die Leuchte wieder vollständig montiert, darf die Stromversorgung wieder eingeschaltet werden** (Sicherung einschalten).

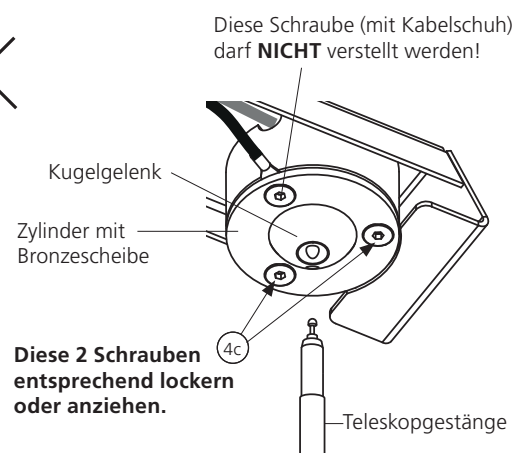

⑤ **Optik 100°**

Die Optik 100° hält magnetisch am Leuchtenkopf. Sie erzielt eine breite Ausleuchtung bei gleichzeitig besserer Entblendung. Diese Optik eignet sich vor allem für Anwendungen, bei denen eine breite und möglichst blendfreie Ausleuchtung gewünscht ist.

Leuchtenkopf ohne Optik: Der Leuchtenkopf verfügt über einen kleinen Abblendkonus. Bereits ohne zusätzliche Optik wird eine gute Entblendung bei einem möglichst breiten Ausstrahlwinkel von 120° ermöglicht.

Weitere Optiken können separat bestellt werden:

Optik 60°

Die 60° Optik ermöglicht eine breitere, aber trotzdem leicht akzentuierte Horizontal- oder Vertikalbeleuchtung für die Ausleuchtung von grösseren Objekten, Wänden oder Tischen.

Optik 20°

Die 20° Optik eignet sich für Anwendungen, bei denen Akzentlicht für die gezielte und punktuelle Ausleuchtung gewünscht ist (z.B. bei Bildern oder Objekten).



Optik 100°, Artikel-Nr. 6000-63
(1 Stück im Lieferumfang)

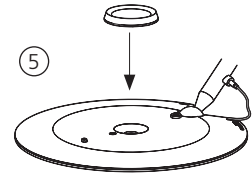

Optik 60°, Artikel-Nr. 6000-62
(Nicht im Lieferumfang enthalten)



Optik 20°, Artikel-Nr. 6000-61
(Nicht im Lieferumfang enthalten)

 The electrical connection may only be performed by a qualified specialist. The luminaire may only be used with a mains voltage of 220-240 V 50/60 Hz. For mounting, observe the statutory installation and safety regulations. Always disconnect the power supply when carrying out installation, cleaning or maintenance tasks. Repairs may only be carried out by the manufacturer or by a qualified specialist in accordance with the applicable standards. In the event of incorrect installation or that the luminaire has been tampered with, all warranty claims shall be rendered invalid, as will the manufacturer's product liability obligation in accordance with the European Directive concerning Liability for Defective Products (85/374/EEC) and the Swiss Federal Law on Product Liability (PrHG). BALTENSWEILER shall assume no liability for any loss or damage to persons or property caused by improper handling or non-adherence to the safety regulations!

The luminaire heats up during operation. The luminaire must not be loaded and equipped with objects that are not part of the product (risk of breakage / falling), and must not be covered with objects (e.g. textiles) during operation (fire hazard). Keep the LEDs free of dirt and foreign particles (follow the care instructions). Such impurities can lead to increased heat generation which can damage the luminaire.

LEDs are permanently installed and may only be replaced by the manufacturer.

 Small magnetic components are installed in the luminaire. Magnets may affect the function of pacemakers or implanted defibrillators.
Recommended safety distance from the magnet:
85 mm for new versions with a max. permitted magnetic field of 1 mT = 10 G.
105 mm for old versions with a max. permitted magnetic field of 0.5 mT = 5 G.
You will find further information on: www.baltensweiler.ch/service/faq/

 Do not shine the LEDs directly into eyes!

 Electronic components are sensitive to electrostatic discharge and can be destroyed if the connections are touched. Suitable protective measures against ESD (Electro Static Discharge) must be taken.

 External dimmers including wall-mounted dimmers are not permitted and can destroy the LED and the control gear!

 Care instructions: Disconnect the power supply. Wipe with a damp cloth. Do not use abrasive, alcoholic or electrostatically charged cleaning utensils. Do not touch or clean the LEDs (mechanical / chemical / electrostatic damage to the LEDs).

 The luminaire may only be installed in dry interior spaces.

 Correct disposal / Luminaire must not be disposed of with the normal household waste.

 Protection class II: Equipment with protection class II has reinforced or double insulation between the active and accessible parts equal to the rated insulation voltage.

 The functional earthing must be connected in order to ensure trouble-free operation.



IP20 Protection class IP20:
Protection against contact with fingers and medium-sized solid foreign bodies $\varnothing \geq 12$ mm.

CE Technical conformity in accordance with EN directives.

EN Mounting instructions – Variant 1: Mounting directly at luminaire connection point

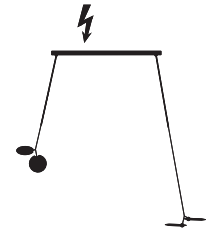
IMPORTANT: The electrical connection may only be performed by a qualified specialist.



- ① **Disconnect the power supply during installation** (remove the fuse). 
- ② Premount the expansion plugs at a distance of 620 mm. Check the load-bearing capacity of the fixture and, if necessary, adapt or replace it to the respective ceiling construction.
- ③ Remove cover from ceiling flange – holds magnetically.
- ④ Tighten the ceiling plate to the ceiling with screws.
- ⑤ Carry out the installation in accordance with the legal installation regulations:
On-site power supply cables may only be inserted into the luminaire with double insulation (5a). Insulate the power supply cables accordingly with the enclosed insulation tubes. The insulation tubes must also be fixed in their position with a cable tie.
Connect the power supply cable to the connection box N  L (5b) (functional earthing must be connected).
In the case of stranded cables, wire end sleeves must be used for the screw contact in the connection box.

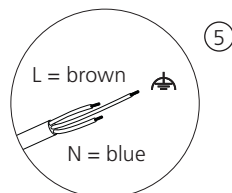

- ⑥ Attach the cover to the ceiling flange (holds magnetically).
- ⑦ OyO D 2 XL – mounted luminaire heads:
Press the ball into the luminaire head by pushing it from the underside (LED) to the topside with the thumb.
The lamp head can be supported on a padded base.
- ⑧ Remove the protective cap from the telescopic rod (8a). Press the rod into the ball as far as possible (8b) and fixate the grub screw with the Allen key (8c).
- ⑨ Magnet must be attached to the rod.
- ⑩ **When the luminaire is completely installed, the power supply may be switched on again** (switch on the fuse). 

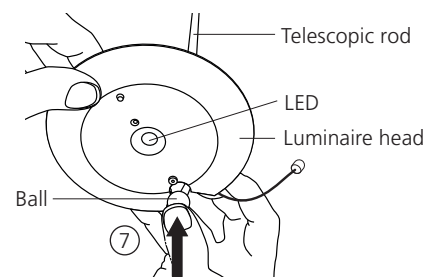
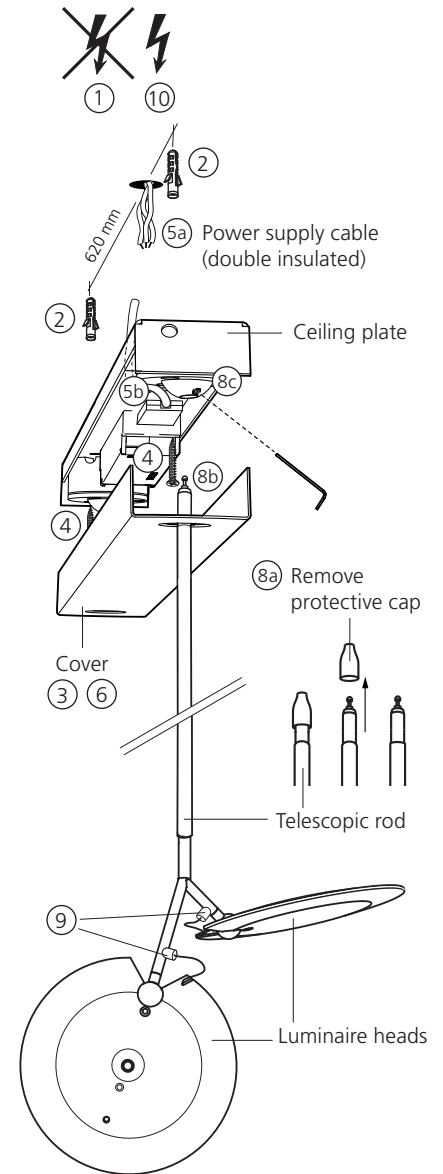

ⓔ Mounting instructions – Variant 2: Mounting with side feed

IMPORTANT: The electrical connection may only be performed by a qualified specialist.



① Prepare the side feed:

①a Provide material

Ceiling flange complete

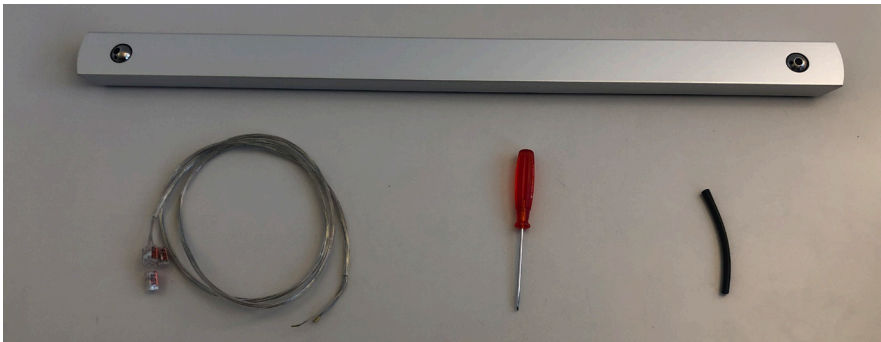

Cable transparent
(3 x 0.75mm²)

Slotted screwdriver

Allen key (large)

①b Remove cover – holds magnetically.



①c Pull the insulation tube over the cable.

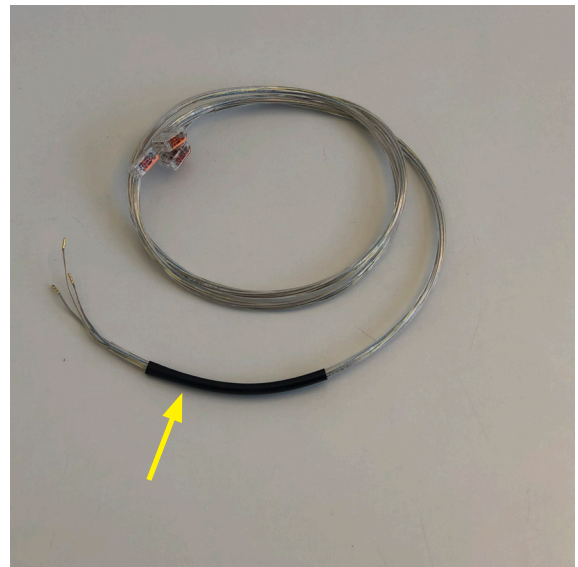

ⓔ Mounting instructions – Variant 2: Mounting with side feed

- ⓓ Insert the cable through the hole in the mounting bracket and guide it into the ceiling flange.

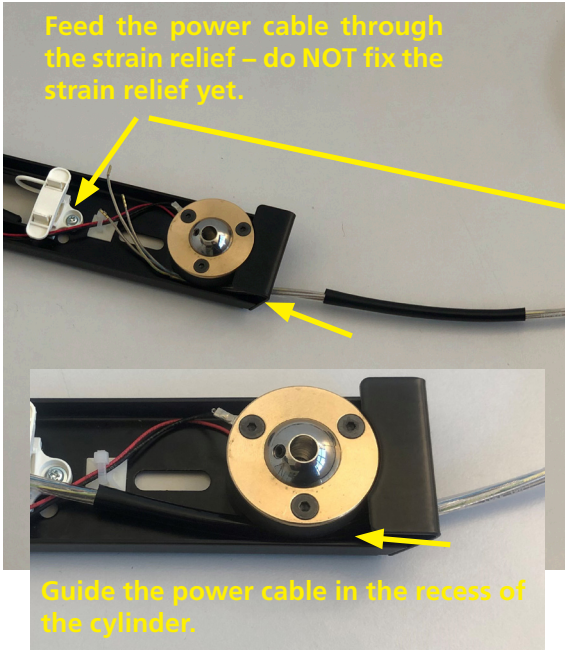

Push on the insulation tube – the insulation tube must be visible from outside for at least 10 mm!

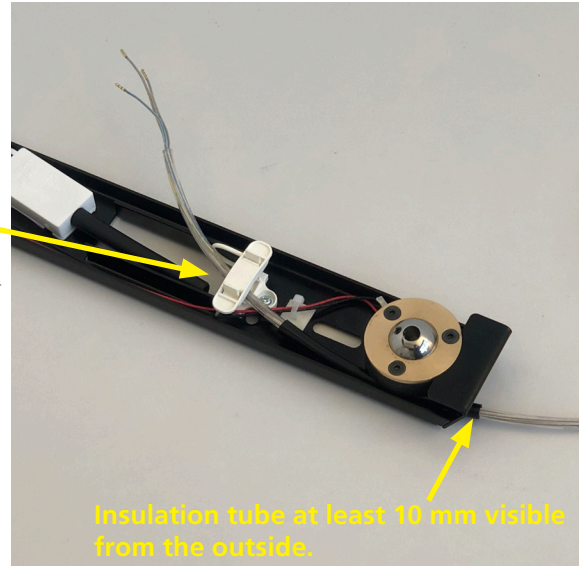

- ⓔ Open the connection box using the slotted screwdriver.

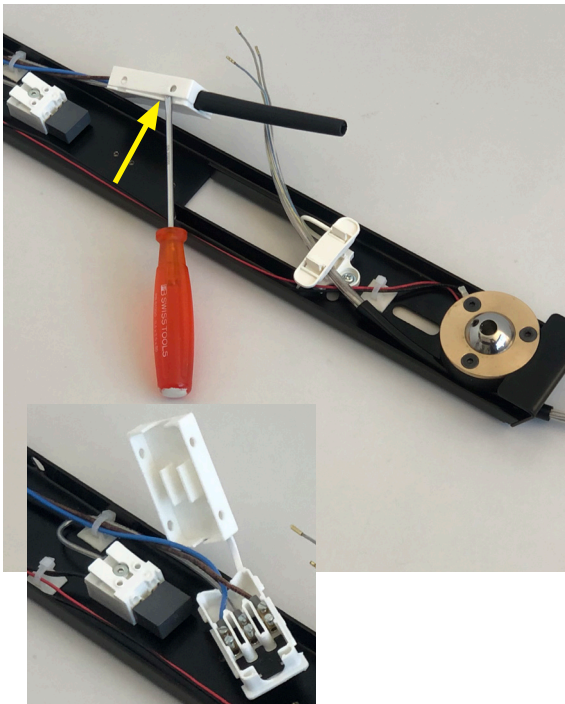

- ⓕ Loosen the insulation and anti-kink hose and pull it over the supply cable.

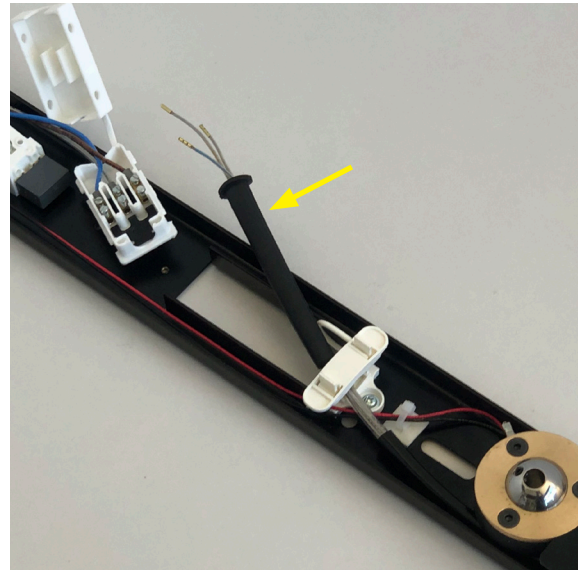

Within the luminaire, it is essential to ensure double insulation of the supply cable, use additional insulating tubes if necessary!

EN Mounting instructions – Variant 2: Mounting with side feed

- ⑩g Connect the power supply cable to the connection box N L (functional earthing must be connected).
In the case of stranded cables, wire end sleeves must be used for the screw contact in the connection box.

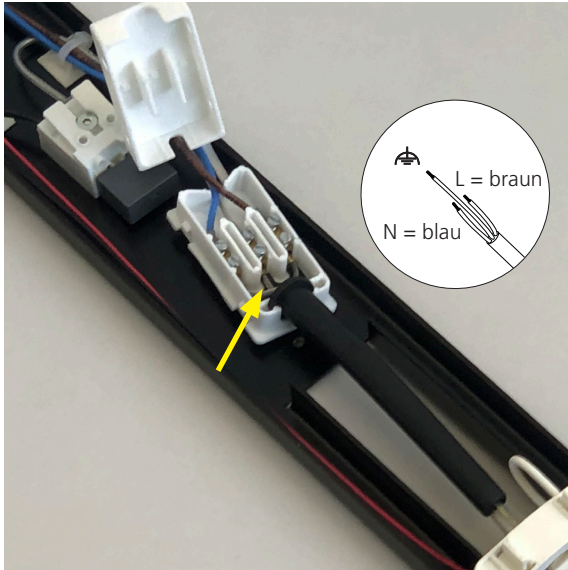

- ⑩h Push the insulation and anti-kink hose on the cable as far as it can be placed in the holder in the connection box – close the connection box.
Align the supply cable in the ceiling flange.

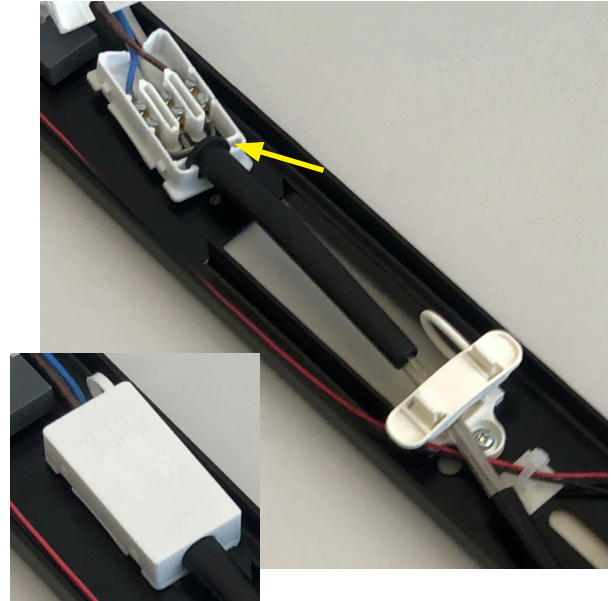

- ⑩i Strain relief of the supply cable: Fix the supply cable in the strain relief by means of the clamping cover.

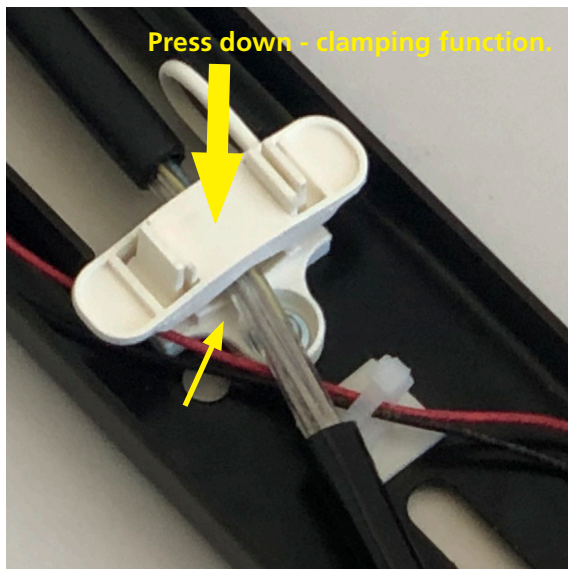

- ⑩j The ceiling flange is prepared for further mounting (see position ②).

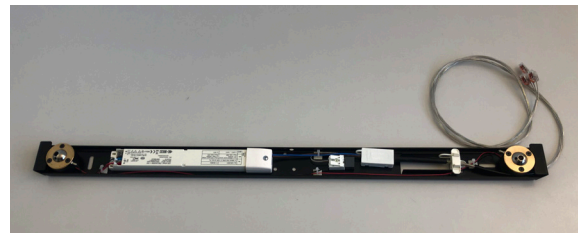

EN Mounting instructions – Variant 2: Mounting with side feed

- ② **Disconnect the power supply during installation** (remove the fuse).

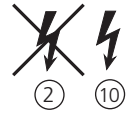

- ③ Premount the expansion plugs at a distance of 620 mm. Check the load-bearing capacity of the fixture and, if necessary, adapt or replace it to the respective ceiling construction.
- ④ Tighten the ceiling plate to the ceiling with screws.
- ⑤ Attach the cover to the mounting bracket (holds magnetically).
- ⑥ Carry out the installation in accordance with the legal installation regulations:
- Connect the power supply cable from the luminaire to the on-site power supply cable (at the luminaire connection point): Connect N L (functional earthing must be connected)
 - In the case of stranded cables, it is mandatory to use wire sleeves for screw contacts.

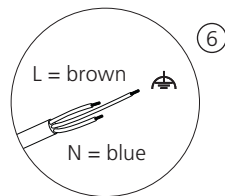

- Ensure strain relief on site.
- Complete the installation in a professional manner – if a ceiling rose from BALTENSWEILER is used, follow the separate instructions.

- ⑦ OyO D XL – mounted luminaire heads: Press the ball into the luminaire head by pushing it from the underside (LED) to the topside with the thumb. The lamp head can be supported on a padded base.

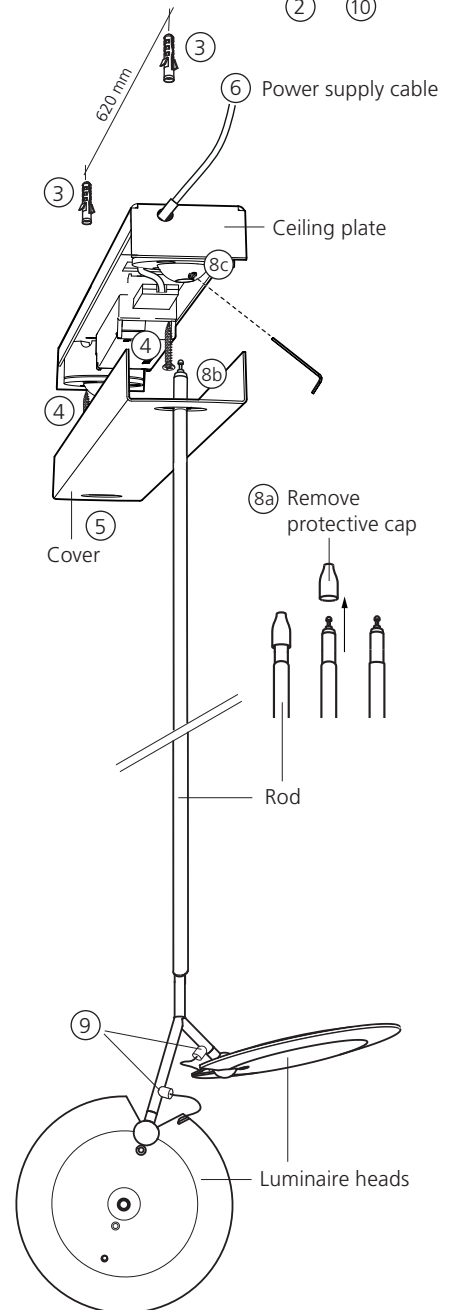
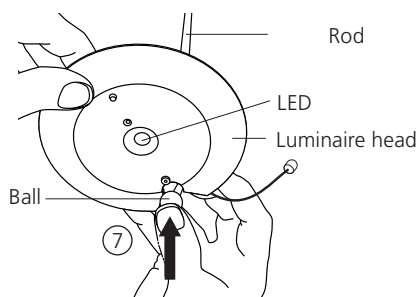

- ⑧ Remove the protective cap from the telescopic rod (⑧a). Press the rod into the ball as far as possible (⑧b) and fixate the grub screw with the Allen key (⑧c).

- ⑨ Magnet must be attached to the rod.

- ⑩ **When the luminaire is completely installed, the power supply** **may be switched on again** (switch on the fuse).

- ① The magnetic contacts must lie cleanly during operation so that contact and consequently correct current conduction can be ensured.

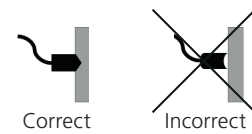

- ② Switching ON / OFF and dimming via button on luminaire head:
Switching: Press the button shortly.
Dimming: Keep the button pressed (step dimming).

Important note: The luminaire must not be operated with an external dimmer.

- ③ When adjusting the height or swivelling out the luminaire, always hold the telescopic rod firmly.

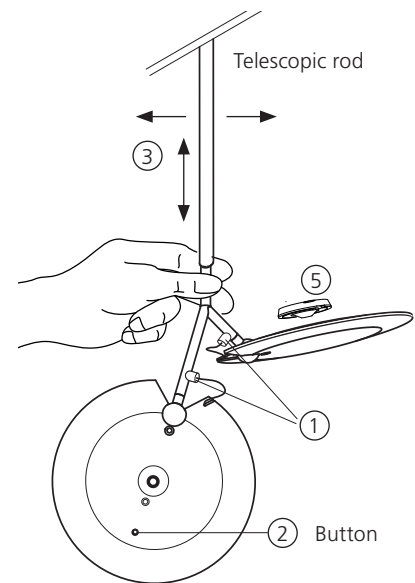

- ④ The ball joint in the ceiling flange has been tested and adjusted at the factory.

Adjust the ball joint belatedly:

- ④a **Disconnect the power supply during adjustment** (remove fuse).



- ④b Loosen the cover from the mounting plate – held in place magnetically. Release the rods from the ball joint if necessary (loosen the set screw in the ball joint).

- ④c The universal joint can be adjusted with two screws in the cylinder (see sketch).

- ④d Then reassemble the cover and rods according to the mounting instructions.

- ④e **When the luminaire is completely mounted, the power supply may be switched on again** (switch on the fuse). ⚡

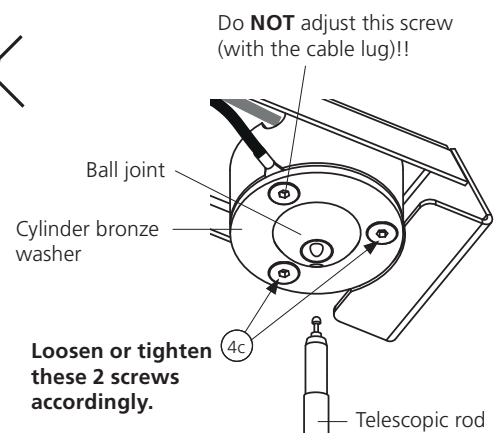

⑤ **Optic 100°**

The 100° optic holds magnetically to the luminaire head. With the 100° optic, wide beam lighting is achieved with better glare control. It is particularly suitable for applications in which wide and preferably glare-free illumination is desired.

Luminaire head without optics: The luminaire head has a small anti-glare cone. Even without additional optics, good glare control is achieved with the widest possible beam angle of 120°.

Other optics can be ordered separately:

Optic 60°

The 60° optic allows for a wider but still slightly accentuated horizontal or vertical illumination of larger objects, walls or tables.

Optic 20°

The 20° optic is suitable for applications in which accent light is desired for targeted and punctual illumination (e.g. for images or objects).



Optic 100°, Article no. 6000-63
(1 piece included in delivery)

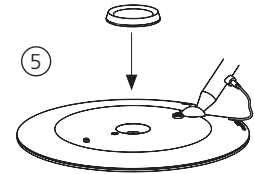

Optic 60°, Article no. 6000-62
(Not included in the scope of delivery)



Optic 20°, Article no. 6000-61
(Not included in the scope of delivery)

BALTENSWEILER AG
Staldenhof 2
6014 Luzern

T +41 41 429 00 30
info@baltensweiler.ch

